

Nueva serie Neón Pool

Transforma tu piscina en una experiencia

Turn your pool into an experience

NUEVO NEÓN POOL DISEÑADO PARA ENTORNOS ACUÁTICOS

En Luz Negra, seguimos innovando para ofrecer soluciones de iluminación que combinan diseño, funcionalidad y resistencia. Hoy presentamos el Neón Pool, una luminaria LED de alto rendimiento creada específicamente para aplicaciones en entornos acuáticos.

Características principales:

- Certificación IP68 impermeable: totalmente protegido contra el agua, ideal para sumersión continua.
- Profundidad máxima de uso: 2 metros: perfecto para una amplia variedad de aplicaciones acuáticas.
- Material de alta resistencia: fabricado en PVC, especialmente tratado para resistir los efectos del cloro y otros químicos presentes en piscinas y spas.
- Dirección de luz: asegura una iluminación uniforme y agradable desde cualquier ángulo de instalación.

Aplicaciones recomendadas:

- Piscinas: realza el diseño y crea una atmósfera única en espacios de ocio.
- Fuentes y arroyos de jardín: añade un toque decorativo en áreas exteriores.
- SPAs y piscinas de masaje: ofrece una iluminación relajante y resistente a condiciones exigentes.
- Acuarios: proporciona luz funcional y estética, sin comprometer la seguridad de los ecosistemas.

El Neón Pool combina la elegancia de la iluminación lineal con la máxima durabilidad, asegurando un rendimiento excepcional incluso en los entornos más desafiantes.

NEW NEON POOL, DESIGNED FOR AQUATIC ENVIRONMENTS

At Luz Negra, we continue to innovate to deliver lighting solutions that blend design, functionality, and durability. Today, we're proud to introduce Neon Pool - a high-performance LED luminaire specifically engineered for use in aquatic environments.

Key features:

- IP68 waterproof rating: fully protected against water ingress, making it ideal for continuous submersion.
- Maximum operating depth: 2 metres: perfect for a wide range of underwater applications.
- High-resistance material: made from PVC, specially treated to withstand the effects of chlorine and other chemicals found in pools and spas.
- Light direction: ensures smooth and uniform lighting from any installation angle.

Recommended applications:

- Swimming pools: enhances design and creates a unique atmosphere in leisure areas.
- Garden fountains and streams: adds a decorative touch to outdoor spaces.
- Spas and massage pools: offers relaxing lighting that can endure demanding conditions.
- Aquariums: provides both functional and aesthetic illumination without compromising the safety of aquatic ecosystems.

The Neon Pool combines the elegance of linear lighting with maximum durability, ensuring outstanding performance even in the most demanding environments.

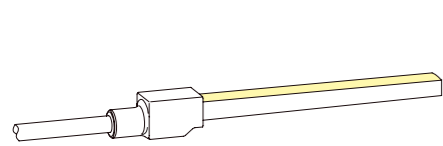
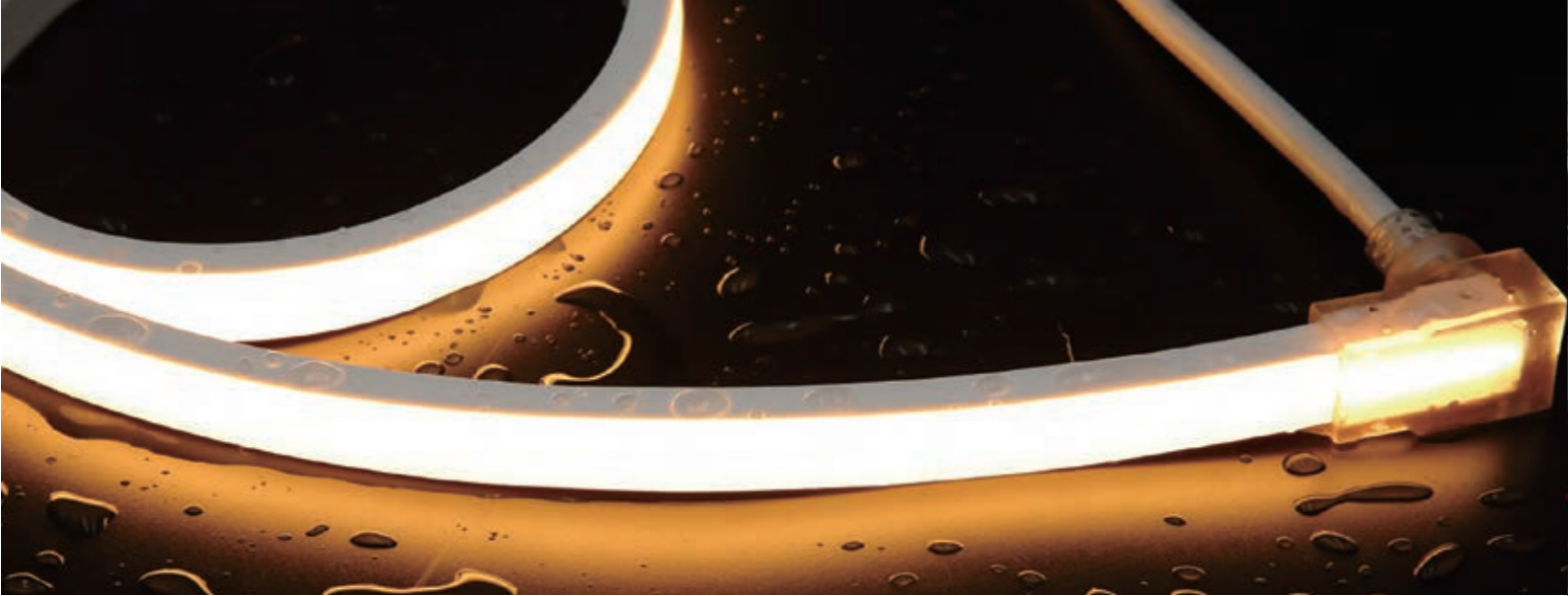

Salida cable **FRONTAL** / **FRONT** cable outlet

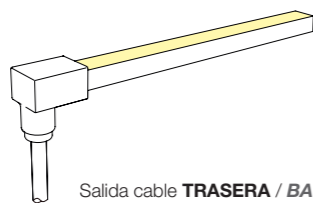

Salida cable **TRASERA** / **BACK** cable outlet



Sistema Water Stop que impide que la humedad se filtre a través del cable hasta la tira de led.
Water Stop system that prevents moisture from seeping through the cable into the LED strip.

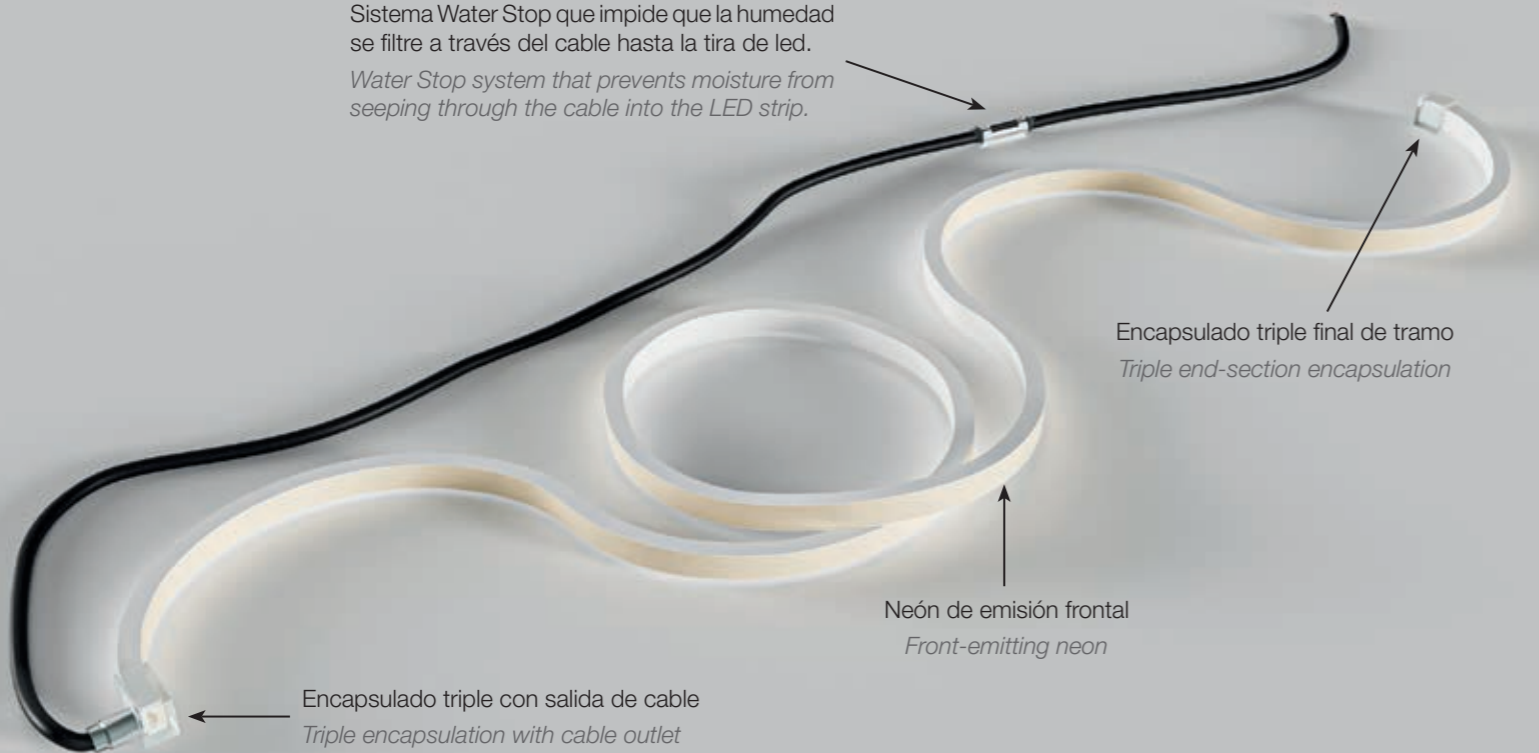

Encapsulado triple final de tramo
Triple end-section encapsulation

Neón de emisión frontal
Front-emitting neon

Encapsulado triple con salida de cable
Triple encapsulation with cable outlet

NEÓN POOL TOP

Sistema Water Stop que impide que la humedad se filtre a través del cable hasta la tira de led.
Water Stop system that prevents moisture from seeping through the cable into the LED strip.

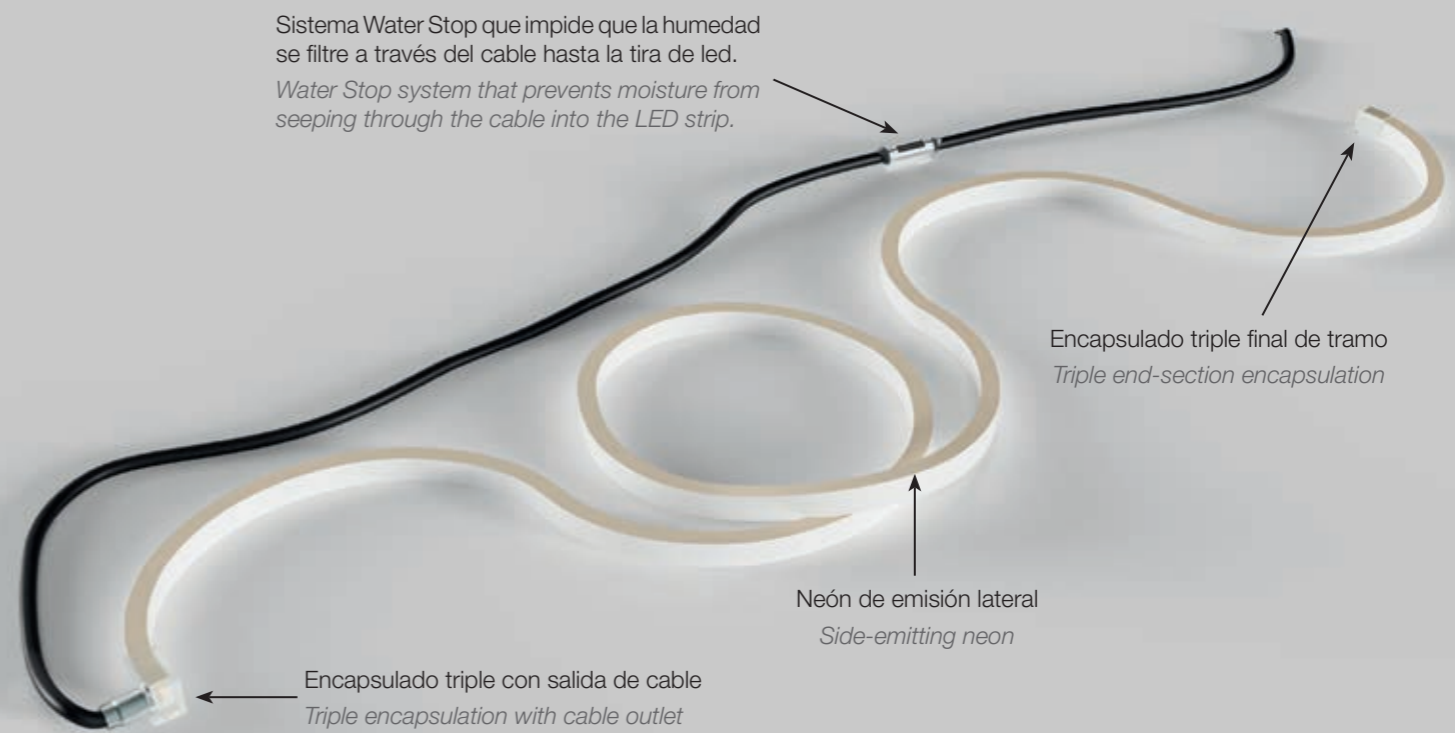

Encapsulado triple final de tramo
Triple end-section encapsulation

Neón de emisión lateral
Side-emitting neon

Encapsulado triple con salida de cable
Triple encapsulation with cable outlet

NEÓN POOL SIDE

NEÓN POOL TOP

4000K 3500K 3000K 2700K

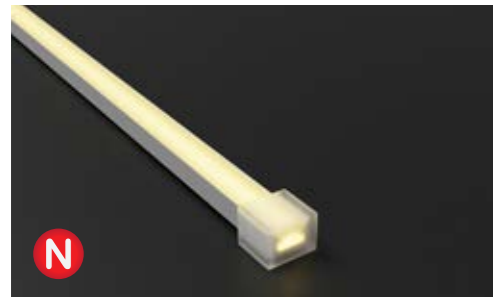

El Neón Pool Top es una luminaria cerrada. Viene perfectamente sellada con sus tapas finales. Alberga una tira de led que distribuye la luz de manera uniforme, sin marcar el punto, con un ángulo de apertura de 120°. IP68 con 240 leds/m. Es resistente al cloro y a los efectos dañinos de los rayos UV.

IRC >90
 Uso máximo ininterrumpido: 12h
 Máxima conexión en circuito abierto: 5m por un lado alimentado.
 Máxima conexión en circuito cerrado: 10m por dos lados alimentados.

The Neon Pool Top is a fully enclosed luminaire, perfectly sealed with its endcaps. It houses a led strip that distributes the light evenly, offering a dot-free effect, and featuring a 120° beam angle.

Rated IP68 and equipped with 240 leds/m. It is resistant to chlorine and the harmful effects of UV rays..

CRI >90
 Daily uninterrupted use: 12h
 Maximum connection in open circuit: 5m (powered from 1 end).
 Maximum connection in closed circuit: 10m (powered from 2 ends).

- Ref: 10.301 4000K
- Ref: 10.302 3500K
- Ref: 10.303 3000K
- Ref: 10.304 2700K

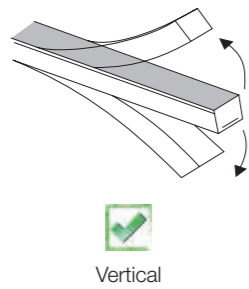
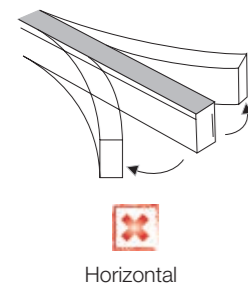
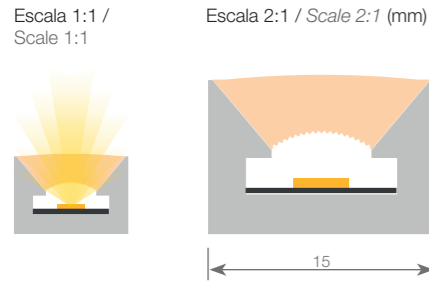

Diámetro min. Ø240mm
 Min. diameter Ø240mm

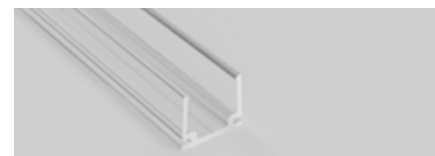

Perfil grapa de fijación en "U" / U-shaped fixing clip profile
10.313 1.2m policarbonato transparente / transparent polycarbonate



Perfil grapa de fijación en "H" / H-shaped fixing clip profile
10.314 1.2m policarbonato transparente / transparent polycarbonate

Salida cable **FRONTAL** / **FRONT** cable outlet

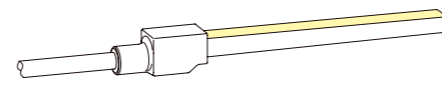

Salida cable **TRASERA** / **BACK** cable outlet

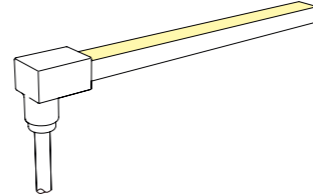

Grapa de fijación / Fixing clip
20.310 policarbonato blanco / white polycarbonate

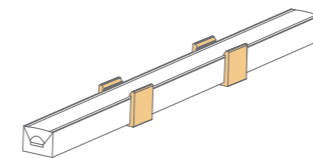

NEÓN POOL SIDE

4000K 3500K 3000K 2700K

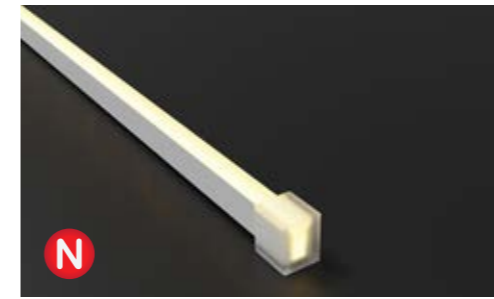

El Neón Pool Side es una luminaria cerrada. Viene perfectamente sellada con sus tapas finales. Alberga una tira de led que distribuye la luz de manera uniforme, sin marcar el punto, con un ángulo de apertura de 120°. IP68 con 240 leds/m. Es resistente al cloro y a los efectos dañinos de los rayos UV.

IRC >90
 Uso máximo ininterrumpido: 12h
 Máxima conexión en circuito abierto: 5m por un lado alimentado.
 Máxima conexión en circuito cerrado: 10m por dos lados alimentados.

The Neon Pool Side is a fully enclosed luminaire, perfectly sealed with its endcaps. It houses a led strip that distributes the light evenly, offering a dot-free effect, and featuring a 120° beam angle.

Rated IP68 and equipped with 240 leds/m. It is resistant to chlorine and the harmful effects of UV rays.

CRI >90
 Daily uninterrupted use: 12h
 Maximum connection in open circuit: 5m (powered from 1 end).
 Maximum connection in closed circuit: 10m (powered from 2 ends).

- Ref: 10.307 4000K
- Ref: 10.308 3500K
- Ref: 10.309 3000K
- Ref: 10.310 2700K

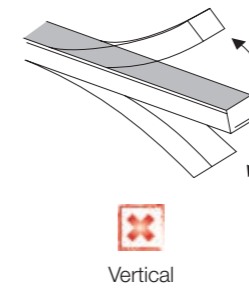
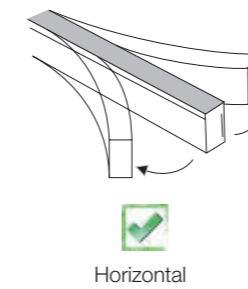
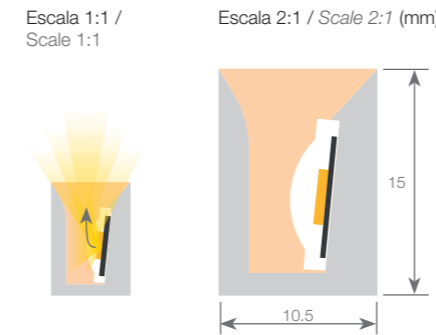

Diámetro min. Ø240mm
 Min. diameter Ø240mm



Perfil grapa de fijación en "H" / H-shaped fixing clip profile
10.315 1.2m policarbonato transparente / transparent polycarbonate

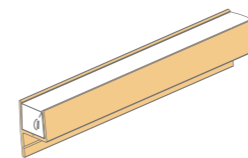

(W) Potencia / Power 10W/m

(V) Voltaje / Voltage 24V

Ángulo de apertura / Opening angle 120°

Grado de protección / Degree of protection IP68

Nº leds/m 240

IRC / CRI >90

Lúmenes / Lumens
 500lm/m 4000K
 460lm/m 3500K
 429lm/m 3000K
 420lm/m 2700K

Medidas / Measurements (Max. 10000)x10.5x15mm

Profundidad máx. / Max. depth 2m

Longitud cable / Cable length hasta / up to 10m*

* Para longitudes superiores se requiere estudio. / For longer lengths, a study is required.

Temperatura trabajo / Working temperature -10°C / +45°C

Apto para / Apt for interior - exterior / indoor - outdoor

Embalaje / Packaging a medida según sección de corte / tailored, according to the cut section

Garantía / Guarantee 3 años / 3 years

Salida cable **FRONTAL** / **FRONT** cable outlet

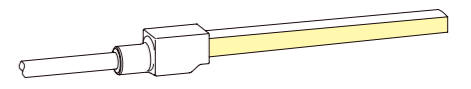

Salida cable **TRASERA** / **BACK** cable outlet

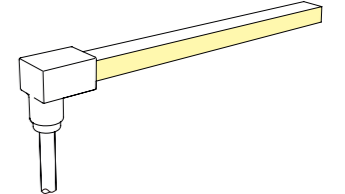

NEÓN POOL TOP

RGB



El Neón Pool Top es una luminaria cerrada. Viene perfectamente sellada con sus tapas finales. Alberga una tira de led que distribuye la luz de manera uniforme, sin marcar el punto, con un ángulo de apertura de 120°. IP68 con 96 leds/m. Es resistente al cloro y a los efectos dañinos de los rayos UV. Uso máximo ininterrumpido: 12h. Máxima conexión en circuito abierto: 5m por un lado alimentado. Máxima conexión en circuito cerrado: 10m por dos lados alimentados.

Ref: 10.305

RGB

Escala 1:1 / Scale 1:1



Escala 2:1 / Scale 2:1 (mm)

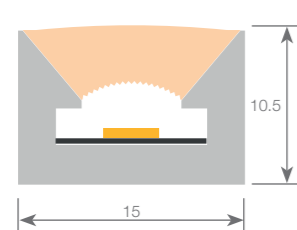

The Neon Pool Top is a fully enclosed luminaire, perfectly sealed with its endcaps. It houses a led strip that distributes the light evenly, offering a dot-free effect, and featuring a 120° beam angle. Rated IP68 and equipped with 96 leds/m. It is resistant to chlorine and the harmful effects of UV rays. Daily uninterrupted use: 12h. Maximum connection in open circuit: 5m (powered from 1 end). Maximum connection in closed circuit: 10m (powered from 2 ends).

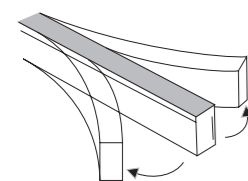

Horizontal

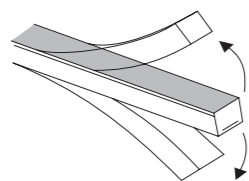

Vertical

Diámetro min. Ø240mm
Min. diameter Ø240mm



Perfil grapa de fijación en "U" / U-shaped fixing clip profile

10.313 1.2m policarbonato transparente / transparent polycarbonate

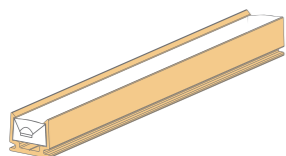

Perfil grapa de fijación en "H" / H-shaped fixing clip profile

10.314 1.2m policarbonato transparente / transparent polycarbonate

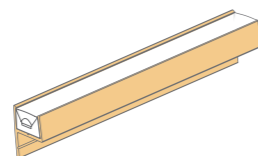

(W) Potencia / Power	15W/m
(V) Voltaje / Voltage	24V
Ángulo de apertura / Opening angle	120°
Grado de protección / Degree of protection	IP68
Nº leds/m	96
Lúmenes / Lumens	497lm/m RGB
Medidas / Measurements	(Max. 10000)x15x10.5mm
Profundidad máx. / Max. depth	2m
Longitud cable / Cable length	hasta / up to 6m*
* Para longitudes superiores se requiere estudio. / For longer lengths, a study is required.	
Temperatura trabajo / Working temperature	-10°C / +45°C
Apto para / Apt for	interior - exterior / indoor - outdoor
Embalaje / Packaging	a medida según sección de corte / tailored, according to the cut section
Garantía / Guarantee	3 años / 3 years

Salida cable **FRONTAL** / **FRONT** cable outlet

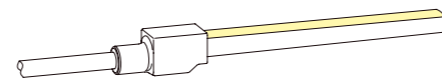

Salida cable **TRASERA** / **BACK** cable outlet

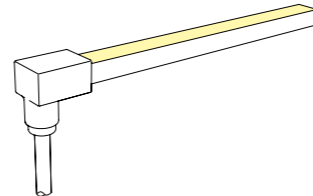

Grapa de fijación / Fixing clip

20.310 policarbonato blanco / white polycarbonate

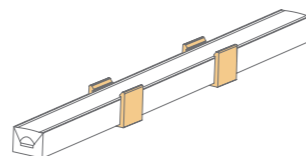

NEÓN POOL SIDE

RGB



El Neón Pool Side es una luminaria cerrada. Viene perfectamente sellada con sus tapas finales. Alberga una tira de led que distribuye la luz de manera uniforme, sin marcar el punto, con un ángulo de apertura de 120°. IP68 con 96 leds/m. Es resistente al cloro y a los efectos dañinos de los rayos UV. Uso máximo ininterrumpido: 12h. Máxima conexión en circuito abierto: 5m por un lado alimentado. Máxima conexión en circuito cerrado: 10m por dos lados alimentados.

Ref: 10.311

RGB

Escala 1:1 / Scale 1:1



Escala 2:1 / Scale 2:1 (mm)

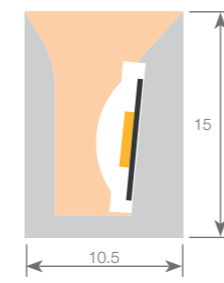

The Neon Pool Side is a fully enclosed luminaire, perfectly sealed with its endcaps. It houses a led strip that distributes the light evenly, offering a dot-free effect, and featuring a 120° beam angle. Rated IP68 and equipped with 96 leds/m. It is resistant to chlorine and the harmful effects of UV rays. Daily uninterrupted use: 12h. Maximum connection in open circuit: 5m (powered from 1 end). Maximum connection in closed circuit: 10m (powered from 2 ends).

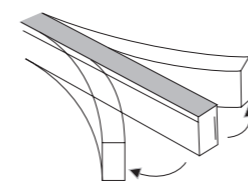

Horizontal

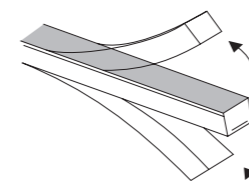

Vertical

Diámetro min. Ø240mm
Min. diameter Ø240mm



Perfil grapa de fijación en "H" / H-shaped fixing clip profile

10.315 1.2m policarbonato transparente / transparent polycarbonate

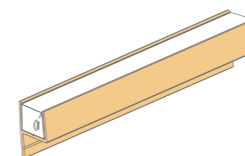

(W) Potencia / Power	10W/m
(V) Voltaje / Voltage	24V
Ángulo de apertura / Opening angle	120°
Grado de protección / Degree of protection	IP68
Nº leds/m	96
Lúmenes / Lumens	253lm/m RGB
Medidas / Measurements	(Max. 10000)x10.5x15mm
Profundidad máx. / Max. depth	2m
Longitud cable / Cable length	hasta / up to 6m*
* Para longitudes superiores se requiere estudio. / For longer lengths, a study is required.	
Temperatura trabajo / Working temperature	-10°C / +45°C
Apto para / Apt for	interior - exterior / indoor - outdoor
Embalaje / Packaging	a medida según sección de corte / tailored, according to the cut section
Garantía / Guarantee	3 años / 3 years

Salida cable **FRONTAL** / **FRONT** cable outlet

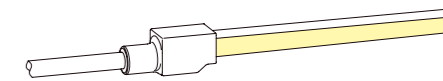

Salida cable **TRASERA** / **BACK** cable outlet

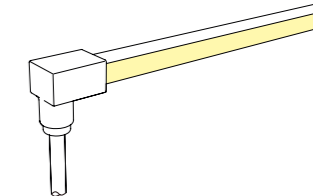

NEÓN POOL TOP

RGB+W - 3000K



El Neón Pool Top es una luminaria cerrada. Viene perfectamente sellada con sus tapas finales. Alberga una tira de led que distribuye la luz de manera uniforme, sin marcar el punto, con un ángulo de apertura de 120°. IP68 con 120 leds/m. Es resistente al cloro y a los efectos dañinos de los rayos UV.

IRC >90 (3000K)
 Uso máximo ininterrumpido: 12h
 Máxima conexión en circuito abierto: 5m por un lado alimentado.
 Máxima conexión en circuito cerrado: 10m por dos lados alimentados.

Ref: 10.306 RGB+W - 3000K

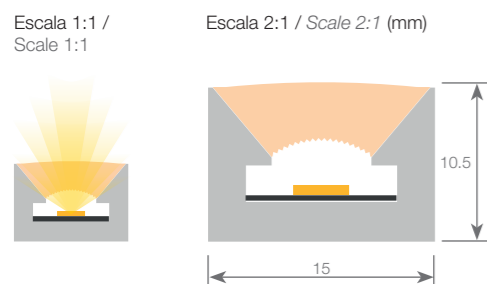

The Neon Pool Top is a fully enclosed luminaire, perfectly sealed with its endcaps. It houses a led strip that distributes the light evenly, offering a dot-free effect, and featuring a 120° beam angle.

Rated IP68 and equipped with 120 leds/m. It is resistant to chlorine and the harmful effects of UV rays.

CRI >90 (3000K)
 Daily uninterrupted use: 12h
 Maximum connection in open circuit: 5m (powered from 1 end).

Maximum connection in closed circuit: 10m (powered from 2 ends).

(W) Potencia / Power	15W/m
(V) Voltaje / Voltage	24V
Ángulo de apertura / Opening angle	120°
Grado de protección / Degree of protection	IP68
Nº leds/m	120 (RGB+W)
IRC / CRI (3000K)	>90
Lúmenes / Lumens	669lm/m RGB+W - 3000K
Medidas / Measurements	(Max. 10000)x15x10.5mm
Profundidad máx. / Max. depth	2m
Longitud cable / Cable length	hasta / up to 6m*
* Para longitudes superiores se requiere estudio. / For longer lengths, a study is required.	
Temperatura trabajo / Working temperature	-10°C / +45°C
Apto para / Apt for	interior - exterior / indoor - outdoor
Embalaje / Packaging	a medida según sección de corte / tailored, according to the cut section
Garantía / Guarantee	3 años / 3 years

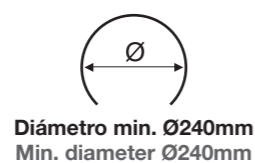
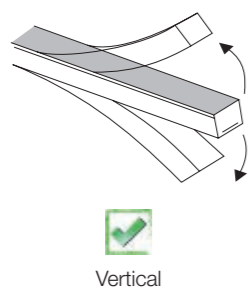
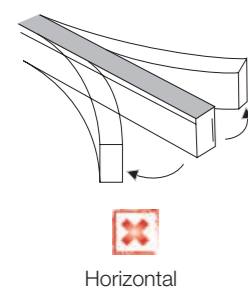

Salida cable **FRONTAL** / **FRONT** cable outlet

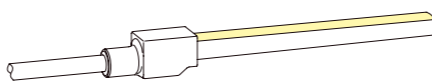

Salida cable **TRASERA** / **BACK** cable outlet

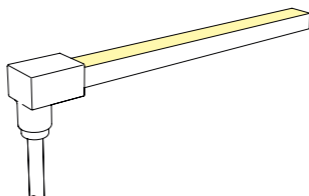

Perfil grapa de fijación en "U" / U-shaped fixing clip profile

10.313 1.2m policarbonato transparente / transparent polycarbonate



Perfil grapa de fijación en "H" / H-shaped fixing clip profile

10.314 1.2m policarbonato transparente / transparent polycarbonate



Grapa de fijación / Fixing clip

20.310 policarbonato blanco / white polycarbonate

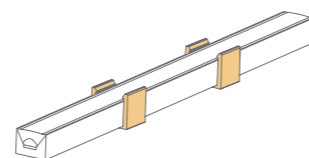
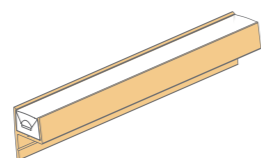
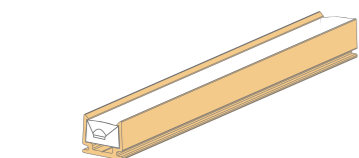

NEÓN POOL SIDE

RGB+W - 3000K

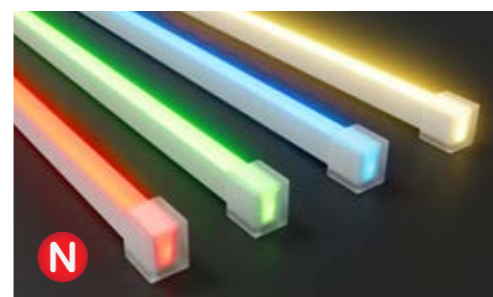

El Neón Pool Side es una luminaria cerrada. Viene perfectamente sellada con sus tapas finales. Alberga una tira de led que distribuye la luz de manera uniforme, sin marcar el punto, con un ángulo de apertura de 120°. IP68 con 120 leds/m. Es resistente al cloro y a los efectos dañinos de los rayos UV.

IRC >90 (3000K)
 Uso máximo ininterrumpido: 12h
 Máxima conexión en circuito abierto: 5m por un lado alimentado.
 Máxima conexión en circuito cerrado: 10m por dos lados alimentados.

Ref: 10.312 RGB+W - 3000K

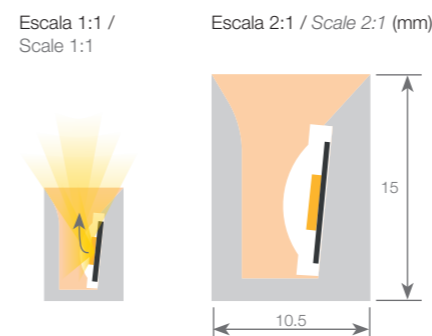

The Neon Pool Side is a fully enclosed luminaire, perfectly sealed with its endcaps. It houses a led strip that distributes the light evenly, offering a dot-free effect, and featuring a 120° beam angle.

Rated IP68 and equipped with 120 leds/m. It is resistant to chlorine and the harmful effects of UV rays.

CRI >90 (3000K)
 Daily uninterrupted use: 12h
 Maximum connection in open circuit: 5m (powered from 1 end).

Maximum connection in closed circuit: 10m (powered from 2 ends).

(W) Potencia / Power	15W/m
(V) Voltaje / Voltage	24V
Ángulo de apertura / Opening angle	120°
Grado de protección / Degree of protection	IP68
Nº leds/m	120
IRC / CRI (3000K)	>90
Lúmenes / Lumens	347lm/m RGB+W - 3000K
Medidas / Measurements	(Max. 10000)x10.5x15mm
Profundidad máx. / Max. depth	2m
Longitud cable / Cable length	hasta / up to 6m*
* Para longitudes superiores se requiere estudio. / For longer lengths, a study is required.	
Temperatura trabajo / Working temperature	-10°C / +45°C
Apto para / Apt for	interior - exterior / indoor - outdoor
Embalaje / Packaging	a medida según sección de corte / tailored, according to the cut section
Garantía / Guarantee	3 años / 3 years

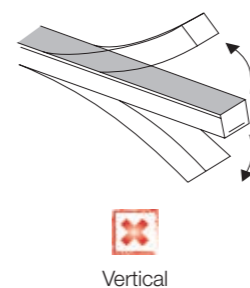
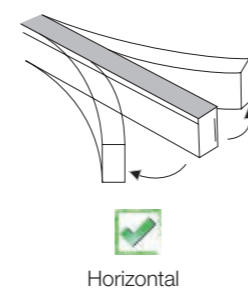

Salida cable **FRONTAL** / **FRONT** cable outlet

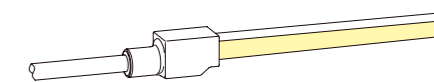

Salida cable **TRASERA** / **BACK** cable outlet

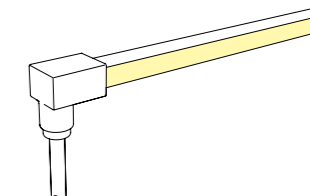

Perfil grapa de fijación en "H" / H-shaped fixing clip profile

10.315 1.2m policarbonato transparente / transparent polycarbonate



NEÓN POOL

Sistema de triple sellado IP68: máxima protección frente al agua, cloro y salinidad

En Luz Negra entendemos los riesgos que implica combinar electricidad y humedad, especialmente en entornos exigentes como piscinas o instalaciones expuestas al cloro y a la sal. Por ello, hemos desarrollado un exclusivo **sistema de triple sellado** que garantiza un nivel de estanqueidad **IP68**, cumpliendo con las principales normativas internacionales como **UL** y **CE**.

Nuestro proceso de sellado se realiza en tres fases:

1. **Sellado interno de la tira LED.**
2. **Encapsulado del extremo del perfil de neón.**
3. **Aplicación de un sellado exterior de alta resistencia.**

Este sistema asegura la máxima durabilidad y fiabilidad, incluso en condiciones extremas.

Debido a la complejidad del proceso, el **plazo de entrega es de 4 a 6 semanas**. Además, por motivos de garantía, el producto no puede ser manipulado ni cortado por el cliente una vez fabricado.

Al realizar el pedido, es imprescindible indicar:

- **Longitud exacta del tramo de LED.**
- **Longitud del cable de alimentación.**

También se deberá completar un breve **formulario técnico** que adjuntamos con el fin de asegurar que el producto entregado se adapte perfectamente a las necesidades del proyecto.

En Luz Negra, la **calidad** y la **fiabilidad** son nuestra prioridad absoluta.



Triple-Seal IP68 System: maximum protection against water, chlorine, and salinity

Here at Luz Negra, we take the risks of combining electricity and moisture very seriously, especially in demanding environments such as swimming pools or installations exposed to chlorine and salt. That's why we have developed an exclusive **Triple-Seal System** that ensures **IP68-rated watertightness**, fully compliant with leading international standards such as **UL** and **CE**.

Our sealing process is carried out in three stages:

1. **Internal sealing of the LED strip.**
2. **Encapsulation of the neon profile ends.**
3. **Application of a high-resistance external seal.**

This system guarantees maximum durability and reliability, even under extreme conditions.

Due to the complexity of the process, the **lead time is 4 to 6 weeks** to have in our factory. Additionally, for warranty reasons, the product cannot be cut or modified by the customer once manufactured.

When placing an order, it is essential to specify:

- **Exact length of the LED segment.**
- **Length of the power cable.**

A short **technical questionnaire** will also be provided and must be completed to ensure the product is tailored precisely to the project requirements.

Here at Luz Negra, **quality** and **reliability** are always our top priority.



Se recomienda que a la hora de solicitar el pedido se rellene el documento de indicaciones para una correcta instalación del producto en la piscina, ya que una vez solicitado el producto no se podrán efectuar modificaciones sobre el mismo.

We recommend completing the installation instructions form when placing your order to ensure proper mounting of the product in your pool. Please note that no changes can be made once the order has been placed.

INDICACIONES INSTALACIÓN EN PISCINA / INDICATIONS FOR POOL INSTALLATION

1. Temperatura de color que se necesita / Colour temperature required

- 4000K 3500K 3000K 2700K RGB RGB-W (3000K)

2. Tipo de Neón Pool que se necesita / Type of Neon Pool required

Neón Pool TOP

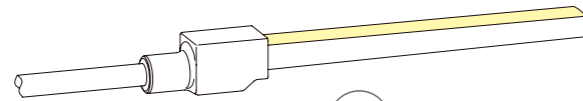
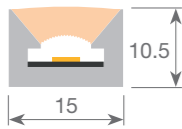

Salida cable FRONTAL / FRONT cable outlet

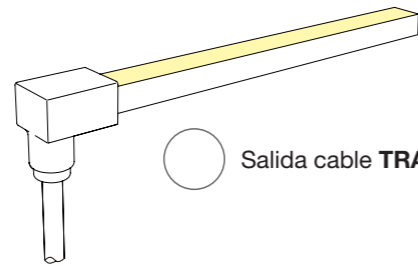

Salida cable TRASERA / BACK cable outlet

Neón Pool SIDE

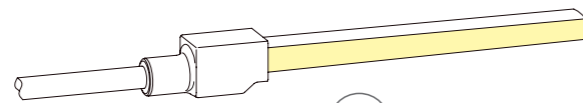
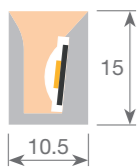

Salida cable FRONTAL / FRONT cable outlet

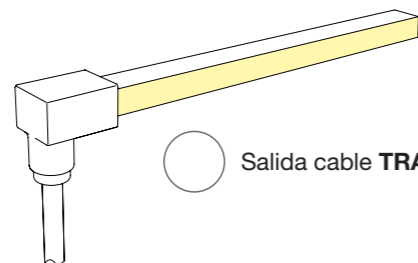

Salida cable TRASERA / BACK cable outlet

3. ¿Cuánto mide cada tira de la piscina? / How long is each strip of the pool? ¿Qué tipo de salida de cable necesita cada tramo? / What type of cable outlet does each section require?

Tipos de salida de cable / Types of cable outlet

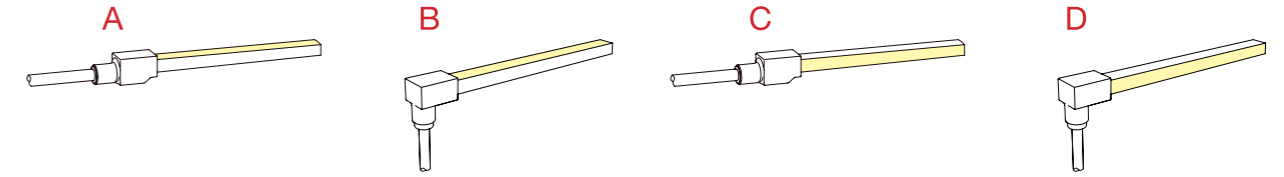

Extremos salida de cable y longitud de la tira / Cable outlet ends and length of the strip

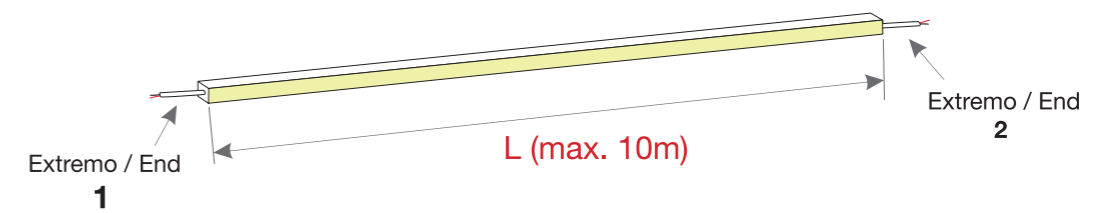

Número de tramos / Number of sections : _____

Tramo / Section 1

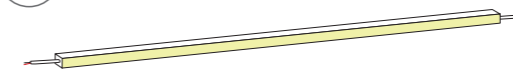

Longitud de tira (m) / Strip length (m) : _____

Tipo de salida de cable extremo 1 / Type of cable outlet end 1 : _____

Tipo de salida de cable extremo 2 / Type of cable outlet end 2 : _____

Tramo / Section 2

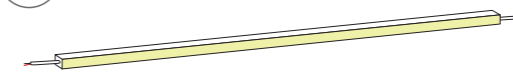

Longitud de tira (m) / Strip length (m) : _____

Tipo de salida de cable extremo 1 / Type of cable outlet end 1 : _____

Tipo de salida de cable extremo 2 / Type of cable outlet end 2 : _____

Tramo / Section 3

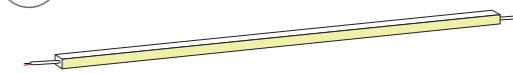

Longitud de tira (m) / Strip length (m) : _____

Tipo de salida de cable extremo 1 / Type of cable outlet end 1 : _____

Tipo de salida de cable extremo 2 / Type of cable outlet end 2 : _____

Tramo / Section 4

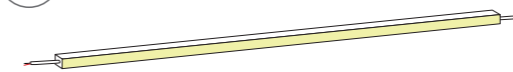

Longitud de tira (m) / Strip length (m) : _____

Tipo de salida de cable extremo 1 / Type of cable outlet end 1 : _____

Tipo de salida de cable extremo 2 / Type of cable outlet end 2 : _____

4. Tipo de forma de la piscina / Type of pool shape

Formas curvas / Curved shapes

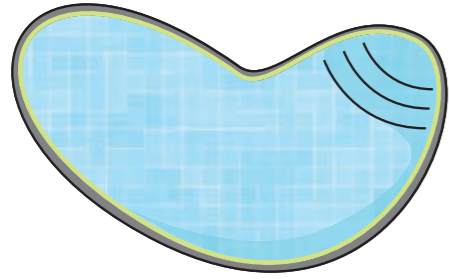

Formas rectas / Straight shapes



5. ¿Dónde se situarán las tiras? / Where will the strips be placed?

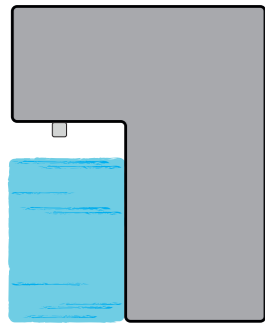

En la superficie, bajo el borde cerámico / On the surface, under the ceramic edge.

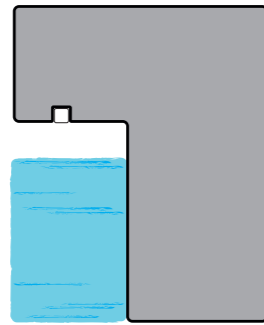

Empotrado, bajo el borde cerámico / Recessed, under the ceramic edge.

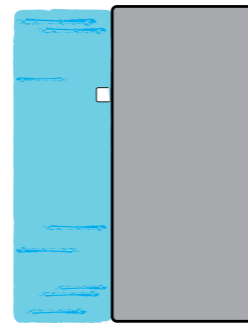

Adosado a pared / On the surface, wall mounted.
⚠ ATENCIÓN! / ATTENTION!
No recomendable para piscinas, sólo para zonas sin acceso o fuentes de agua / Not recommended for swimming pools, only for areas without access or water sources.

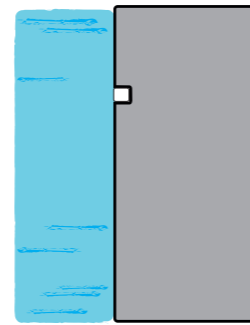

Empotrado en pared / Recessed, wall mounted.

6. En el caso de elegir los dos últimos casos en el punto anterior, ¿A que profundidad estará instalada la tira? / In the case of choosing the last two options in the previous point, at what depth will the strip be installed?

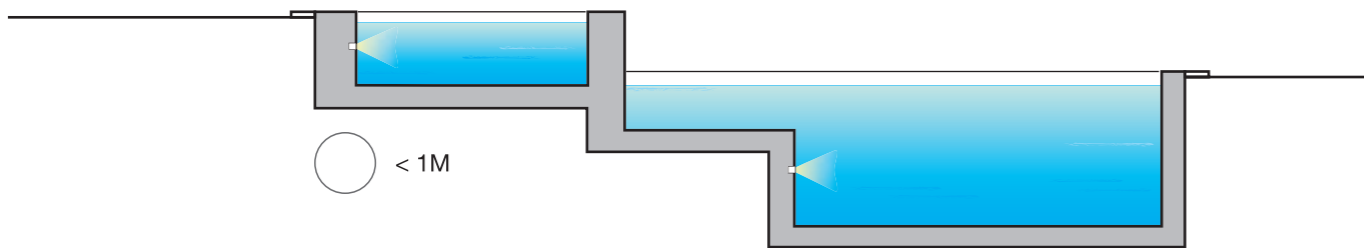

< 1M

1M a 2M / 1M to 2M

7. Utilizando alguno de los ejemplos, ¿dónde se colocarán las tiras del punto 3? / Using one of the examples, where will the strips in point 3 be placed?

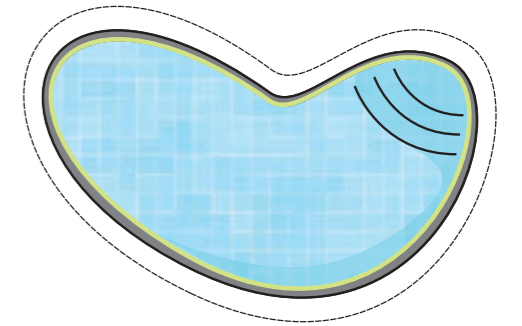
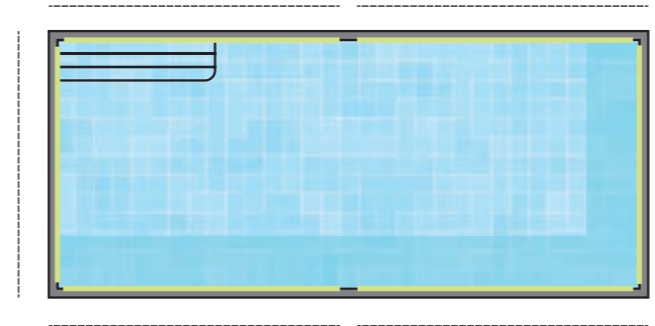

⚠ ATENCIÓN! / ATTENTION!
El radio mínimo de giro en las esquinas es de 120 mm / The minimum bending radius at corners is 120 mm.

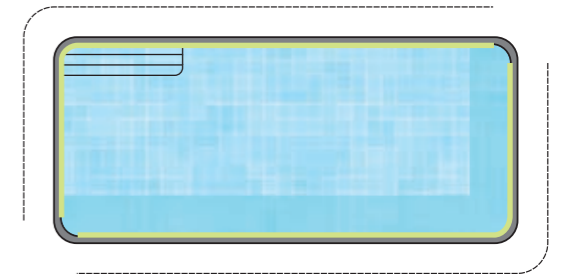
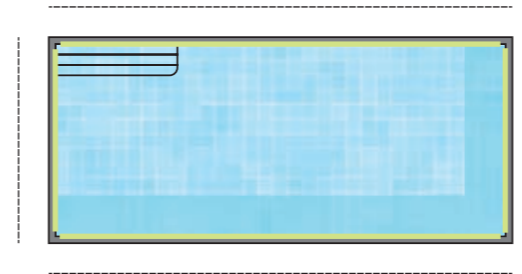

8. ¿Dónde se encuentran las arquetas que alojan las cajas de conexión intermedias? / Where are the handholes that house the intermediate electrical junction boxes?

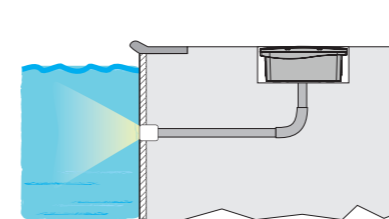

Empotrada en el suelo, sobre el nivel del agua / Recessed in the ground, above water level.

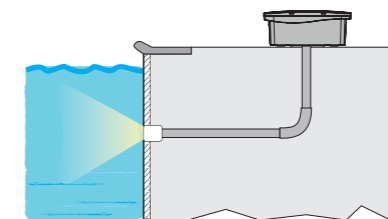

Superficialmente, sobre el nivel del agua / Surface, above water level.

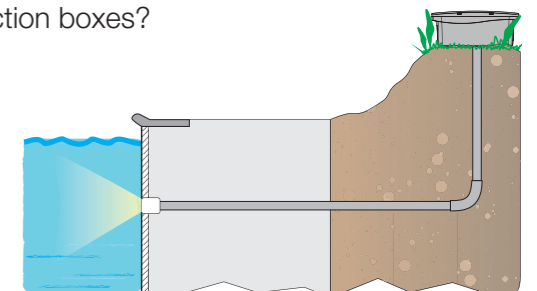

Superficialmente, aprovechando el desnivel del terreno / On the surface, taking advantage of the unevenness of the terrain.

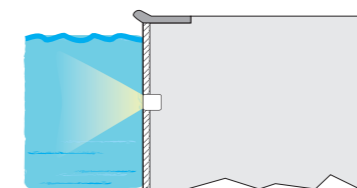

Sin cajas intermedias, directo a la zona de equipos / No intermediate boxes, direct to the equipment area.

9. ¿Cuánto miden las arquetas que alojarán las cajas de conexión? / How big are the handholes that will house the junction boxes?

L _____ x A _____ x H _____ (cm) *

* Dimensiones interiores / Inside dimensions

10. ¿Qué distancia hay de la arqueta al inicio de la tira? / What is the distance from the handhole to the beginning of the strip?

D = _____ (cm)

11. ¿Cuál es la sección del tubo que comunica la arqueta con la tira? / What is the cross-section of the tube connecting the handhole to the strip?

Ø = _____ (cm)

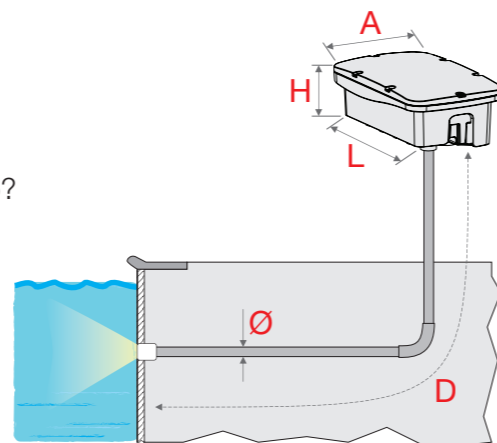

12. Indicar si tu instalación posee alguna de las siguientes características respecto a la colocación de las arquetas y el tubo que las comunica con la tira / Indicate if your installation has any of the following characteristics regarding the placement of the handhole and the tube that connects them to the strip.

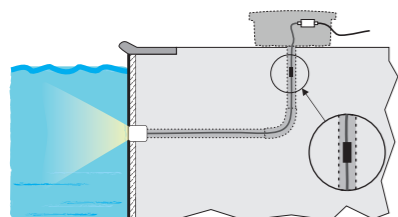

Cada punto de alimentación de las tiras está provisto de un conducto independiente / Each feeding point of the strips is provided with an independent conduit.

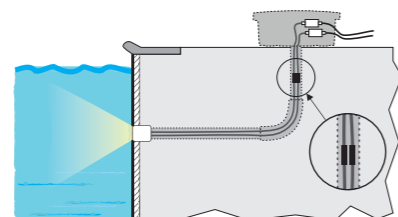

Existen puntos de alimentación que comparten canalización, pero de sección suficiente para contener ambas válvulas / There are feeding points that share the same tube and with sufficient cross-section to contain both valves.

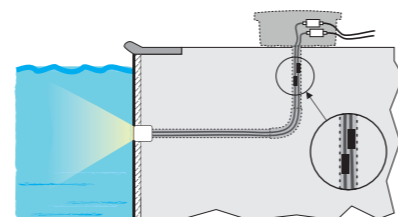

Existen puntos de alimentación que comparten canalización y se debe hacer un escalado de la posición de las válvulas por la escasez de la sección de tubo disponible / There are feeding points that share the same tube, but the valves must be placed in valve scaling due to the lack of space in the cross-section tube.

13. ¿Dónde están situadas las fuentes de alimentación y los equipos de control? / Where are the power supplies and control equipment located?

A En la superficie, junto a la piscina / On the surface, next to the pool.

B Bajo tierra, junto a la piscina / Underground, by the pool.

C En una construcción secundaria o en el interior de la vivienda / In a secondary building or inside the house.

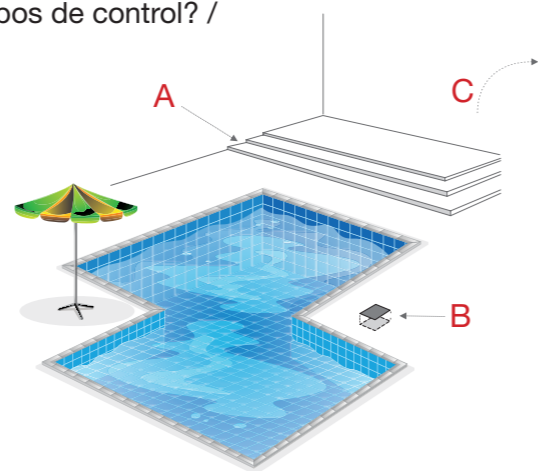

14. ¿Cuáles son las distancias desde la ubicación del equipo (A) hasta las cajas intermedias (B)? / What are the distances from the location of the equipment (A) to the intermediate boxes (B)?

D1 = _____ (cm)

D2 = _____ (cm)

D3 = _____ (cm)

D4 = _____ (cm)

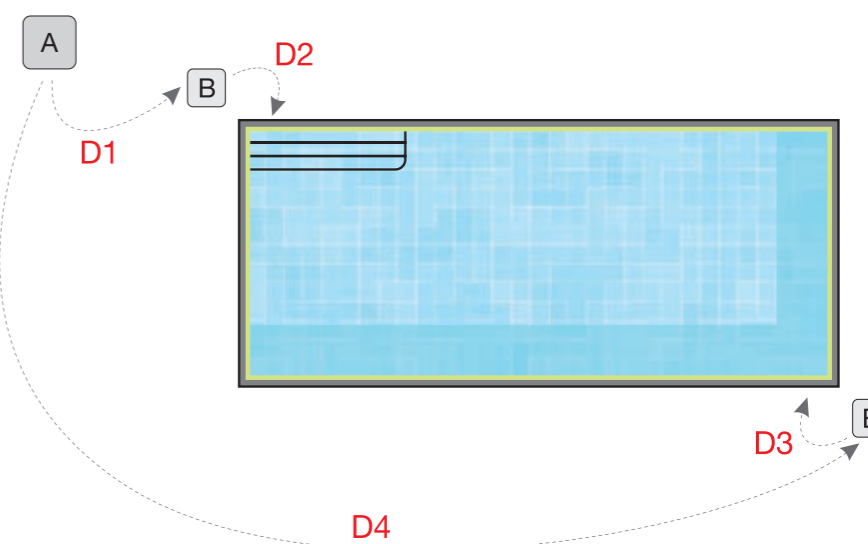

15. ¿Qué tecnología de control se necesita en la instalación? / What control technology is needed in the installation?

ON/OFF - Sin regulación / ON/OFF - No regulation

DALI

CASAMBI

RF - Radiofrecuencia / RF - Radio Frequency

DMX

Otros / Others _____

LUZ NEGRA (BARCELONA)

Carles Buhigues, 13
08420 Canovelles - Barcelona
Tel.: +34 938 402 598
info@luznegra.net

LUZ NEGRA CENTRO (MADRID)

C/ Adaptación, 27
28906 Getafe - Madrid
Tel.: +34 916 416 081
centro@luznegra.net

LUZ NEGRA FRANCE (PARIS)

113 Avenue Joffre
77450 Esbly - Paris
Tel.: +33 (0) 187 652 034
france@luznegra.net

EDITION

1.1 June 2026
Copyright © Luz Negra 2026
All rights reserved

www.luznegra.net

